



***Playas limpias, sanas y seguras***  
***Clean, healthy and safety beaches***

***Magnum & Runner***

***Evolution***



[www.unicorn-beachcleaners.com](http://www.unicorn-beachcleaners.com)





MAGNUM *Evolution*







## MAGNUM *Evolution*

Gracias a su anchura de trabajo (2,5 m), la UNICORN **MAGNUM** puede afrontar el saneamiento de las grandes playas con una extraordinaria rapidez.

La UNICORN **MAGNUM** es el resultado de la colaboración con los clientes que precisaban una limpieza eficiente, segura y rápida en playas de gran extensión. Este modelo es muy fácil de manejar.

Cuenta con una tolva trasera de gran capacidad de carga que puede descargar a 2,50 m de altura. Todo el chasis está reforzado pensando en la gran resistencia que debe soportar. Puede incorporar el equipo de desinfección y realizar esta actividad al mismo tiempo que efectúa el cribado de la arena.

*Thanks to its operating width (2,5 m), the UNICORN **MAGNUM** can tackle the cleaning of the largest beaches with extraordinary speed.*

*The UNICORN **MAGNUM** is the result of our collaboration with clients who needed effective, safe and rapid cleaning of very large beaches.*

*This model is very easy to manage. It has a large capacity rear hopper that can unload at a height of 2.50 m. The whole chassis is reinforced in view of the resistance it needs to provide. Disinfecting equipment can be incorporated so it can carry out this function at the same time as sifting the sand.*



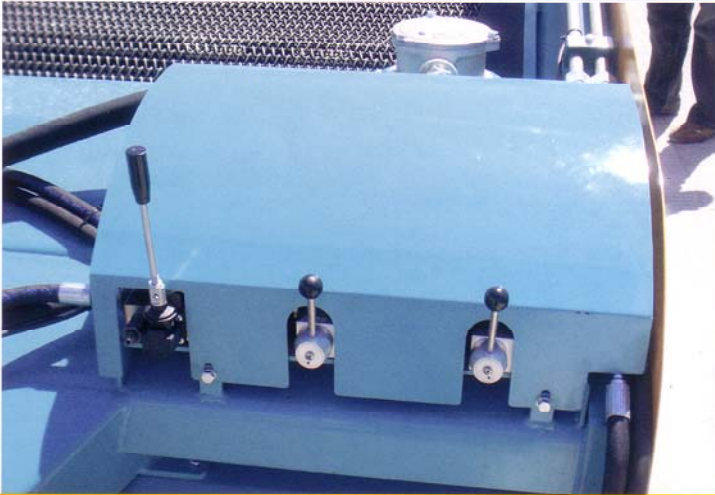
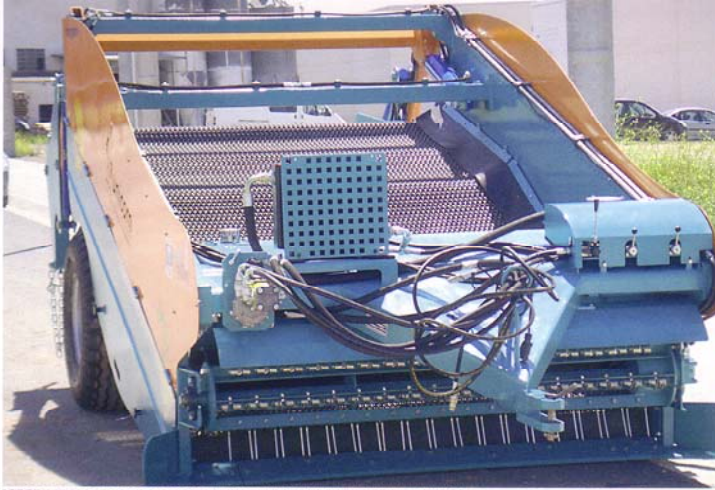

**GARANTÍA DE PERFECTO SANEAMIENTO Y LIMPIEZA PARA UNA PLAYA GRANDE**  
**GUARANTEE FOR PERFECT CLEARING AND CLEANING OF LARGE BEACHES**

## CARACTERÍSTICAS TÉCNICAS MAGNUM MAGNUM TECHNICAL CHARACTERISTICS

Vehículo de tracción / Traction vehicle	Tractor 4 x 4 - 100 / 150 CV/HP
Sistema de limpieza / Cleaning system	Malla cribadora / Sifting mesh
Ancho de trabajo / Working width	2.500 mm
Profundidad de limpieza / Operating depth	De 0 a 300 mm
Toma de fuerza / Power from tractor	540 rpm
Capacidad de la tolva / Hopper capacity	2 m <sup>3</sup>
Altura de descarga / Unloading height	2,5 m
Peso / Weight	2.950 kg
Rodillos vibradores / Vibratory rollers	3

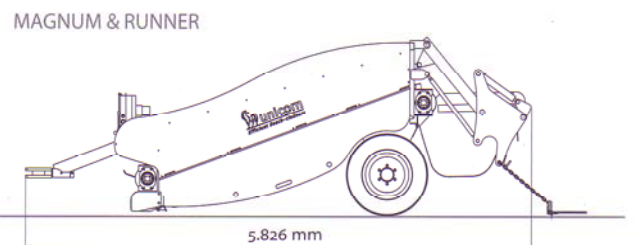
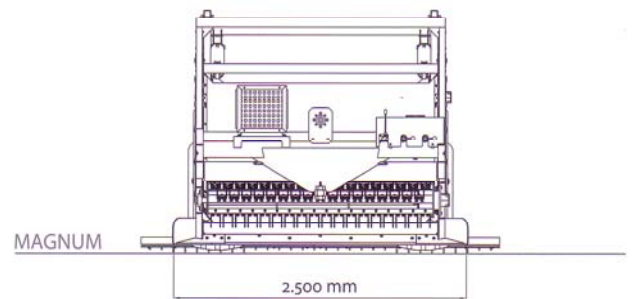





**RAPIDEZ Y EFICIENCIA SANEANDO CON SEGURIDAD MULTITUD DE TIPOS DE PLAYA**  
*SPEED, EFFICIENCY AND SAFETY FOR CLEANING ALL KINDS OF BEACHES*



La UNICORN **RUNNER** se caracteriza por su calidad de limpieza, rapidez y eficiencia en el trabajo, por su chasis reforzado y por sus componentes internos de primera calidad.

Si hay algún aspecto general que caracteriza a la máquina limpiaplayas UNICORN **RUNNER** es su total polivalencia para multitud de tipos de playas arenosas. Este modelo de máquina limpia playa, de 185 cm de ancho de trabajo, garantiza que la playa quedará completamente limpia y con la arena esponjosa y sana.

El especial diseño de la malla interna y de los rodillos vibradores de la UNICORN **RUNNER** le permiten realizar el cribado de la arena a una velocidad superior a la habitual hasta la fecha en este tipo de máquinas. Por otro lado, la calidad de limpieza queda asegurada por el tipo de malla y el sistema de vibración.

*The UNICORN **RUNNER** is characterised by its cleaning quality, quick and efficient operating capacity, reinforced chassis and first class internal components.*

*If there is a single general factor that characterises UNICORN **RUNNER** beach cleaning machines it is their total versatility for a multitude of sandy beaches. This model of beach cleaning machine, with 185 cm of working width, guarantees that the beach will be left completely clean with fluffy, healthy sand.*

*The special design of the internal mesh and the vibratory rollers of the UNICORN **RUNNER** allow it to sift the sand much faster than the usual speed for this type of machine. Meanwhile, cleaning quality is assured by the type of mesh and the vibratory system used.*



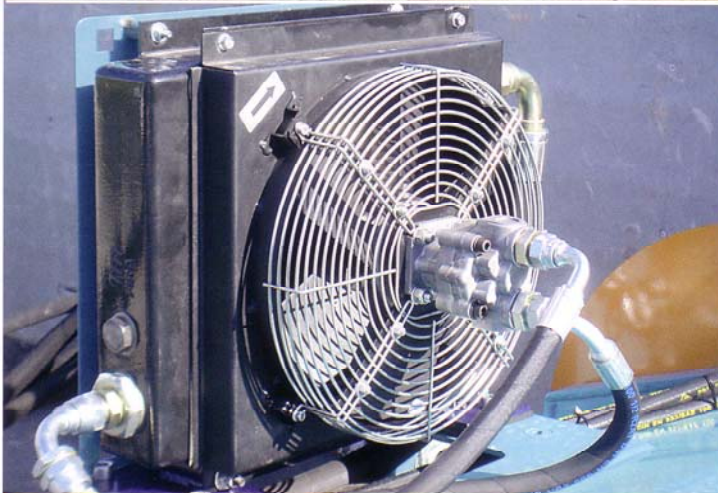
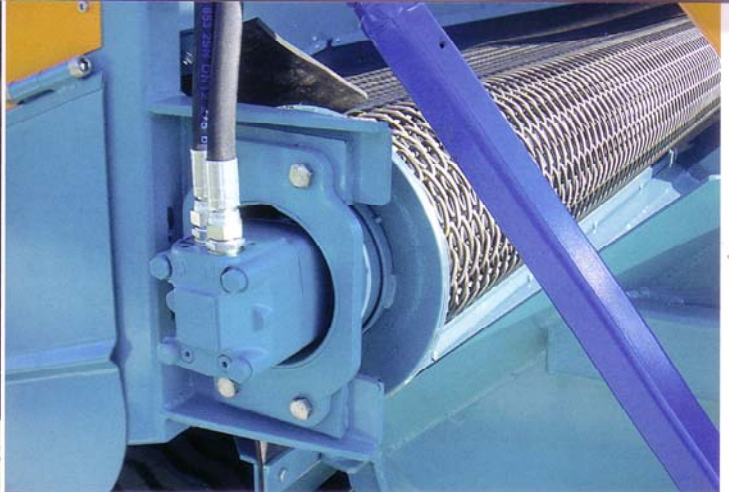

# RUNNER *Evolution*

## CARACTERÍSTICAS TÉCNICAS RUNNER RUNNER TECHNICAL CHARACTERISTICS

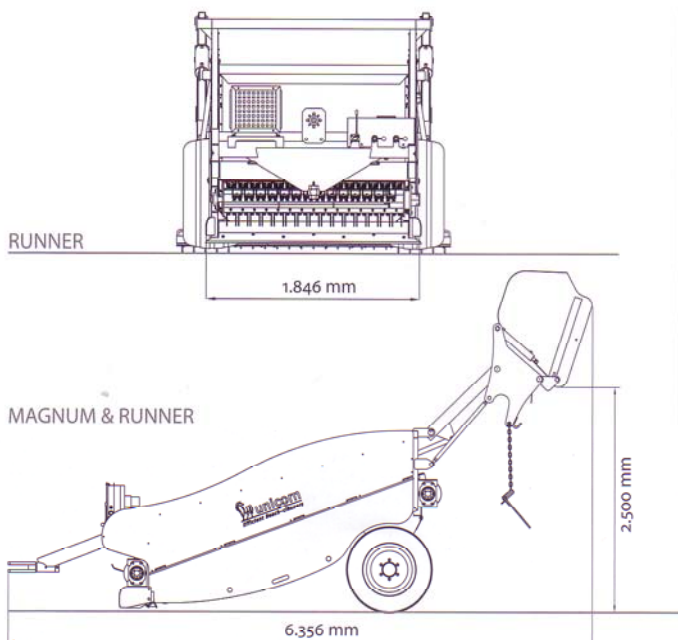

Vehículo de tracción / Traction vehicle	Tractor 4 x 4 - 90 / 120 CV/HP
Sistema de limpieza / Cleaning system	Malla cribadora / Sifting mesh
Ancho de trabajo / Working width	1.850 mm
Profundidad de limpieza / Operating depth	De 0 a 300 mm
Toma de fuerza / Power from tractor	540 rpm
Capacidad de la tolva / Hopper capacity	1,5 m <sup>3</sup>
Altura de descarga / Unloading height	2,5 m
Peso / Weight	2.300 kg
Rodillos vibradores / Vibratory rollers	3





[www.unicorn-beachcleaners.com](http://www.unicorn-beachcleaners.com)

Máquinas para la limpieza, tratamiento y desinfección de playas.

Las máquinas limpiaplayas Unicorn gozan del reconocimiento en el mercado internacional por su eficiencia en el trabajo diario. Garantizan una perfecta labor en el saneamiento de la arena y aportan la tranquilidad de dejar la playa libre de objetos punzantes o peligrosos para la salud de los visitantes.

El éxito de las máquinas Unicorn procede de su extraordinaria eficacia. Han sido construidas para resistir las difíciles condiciones de trabajo que suponen el saneamiento y la limpieza de la arena de la playa.

*Unicorn beach cleaning machines enjoy an excellent reputation on the international market thanks to their efficiency in daily operations. They guarantee optimum sand cleaning and offer the peace of mind that comes from leaving the beach free from sharp or hazardous objects that might endanger the health of visitors.*

*The success of Unicorn machines is due to their exceptional efficiency. They have been built to withstand the difficult working conditions involved in clearing and cleaning beach sand.*



Beach Trotters s.l. | Av. Francesc Macià 52 - 54 | P.O. Box: 207 | 43830 Torredembarra | Tarragona - Spain  
Tel: + 34 977 644 510 | Fax: + 34 977 643 154 | [info@beach-trotters.com](mailto:info@beach-trotters.com)

[www.beach-trotters.com](http://www.beach-trotters.com)

Beach Trotters crea, desarrolla y ofrece la gama más completa de Equipamiento para Playas formada por los mejores equipos y elementos modulares que realzan la belleza de la playa, mejoran su seguridad y refuerzan sus componentes atractivos y lúdicos.

*Beach Trotters creates, develops and commercialises a full range of equipment for beaches, consisting of the finest components and modular structures to enhance the beauty of your beach, improve its safety features and further strengthen its recreational and leisure appeal.*

Otros productos Beach-Trotters

Other Beach-Trotters products

**MADEREXTER**

[www.maderexter.com](http://www.maderexter.com)

Selección de elementos y módulos de madera exterior para su uso en la playa.



[www.ecobyn.com](http://www.ecobyn.com)

Cono ecológico usado como cenicero de playa o pequeño contenedor.

**WINDPROTECT**

[www.windprotect.com](http://www.windprotect.com)

Mallas protectoras que retienen la pérdida de arena.



[www.ludybeach.com](http://www.ludybeach.com)

Elementos para la diversión y la práctica del deporte en la playa.



[www.neptune-amphibiouschair.com](http://www.neptune-amphibiouschair.com)

Silla anfibia flotante que permite acceder y bañarse en la playa o piscina.